

PIRAMIDA LINOWA

PRODUKT (nr kat. PLZ):

Piramida linowa 3,5m



OPIS TECHNICZNY:

Wymiary urządzenia: $\approx 5,30\text{m} \times 4,60\text{m}$
Strefa bezpieczeństwa: $\approx 8,30\text{m} \times 7,60\text{m}$
Pole strefy bezpieczeństwa: $49,5\text{m}^2$
Wysokość swobodnego upadku: $< 1,50\text{m}$
Wysokość całkowita: $3,50\text{m}$
Przedział wiekowy: 3-13 lat
Zgodny z normą: PN-EN 1176-1:2009, PN-EN 1176-3:2009
i PN-EN 1176-7:2009

ELEMENTY ZESTAWU:

- piramida wykonana z liny zbrojonej $\varnothing 16\text{mm}$
- łączenia aluminiowe
- maszt ze stali cynkowanej ogniu



KARUZELA TARCZOWA

PRODUKT (nr kat. KR/KTR-06):

Karuzela tarczowa KTR-06



OPIS TECHNICZNY:

Wymiary urządzenia: średnica $1,50\text{m}$
Strefa bezpieczeństwa: średnica $5,50\text{m}$
Pole strefy bezpieczeństwa: 24m^2
Wysokość swobodnego upadku: $0,60\text{m}$
Wysokość całkowita: $0,80\text{m}$
Przedział wiekowy: 3-15 lat
Zgodny z normą: PN-EN 1176-1:2009, PN-EN 1176-5:2009
Nawierzchnia amortyzująca: trawa, piasek, żwir, kora,
nawierzchnia syntetyczna

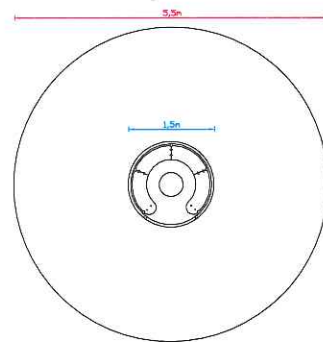

ŁAWKA PARKOWA

Ławka parkowa ŁP-5

ŁP-5



Wymiary: $180\text{cm} \times 50\text{cm} \times 85\text{cm}$
Materiał: drewno iglaste, profil metalowy

HUŚTAWKA TYPU BOCIANIE GNIAZDO

PRODUKT (nr kat. ZH/BG):

Huśtawka Bocianie gniazdo



OPIS TECHNICZNY:

Wymiary urządzenia: $\approx 2,35\text{m} \times 2,85\text{m}$
 Strefa bezpieczeństwa: $\approx 1,75\text{m} \times 7,5\text{m}$
 Pole strefy bezpieczeństwa: $13,5\text{m}^2$
 Wysokość swobodnego upadku: $1,50\text{m}$
 Wysokość całkowita: $2,10\text{m}$
 Przedział wiekowy: 3-13 lat
 Zgodny z normą: PN-EN 1176-1:2009, PN-EN 1176-3:2009
 i PN-EN 1176-7:2009

ELEMENTY ZESTAWU:

- słupy nośne - 4szt.
- belka górna - 1szt.
- łańcuchy kalibrowane ocynkowane - 1kpl
- siedzisko Bocianie gniazdo - 1szt.
- maskownice zatrzaskowe z tworzywa na śruby - 1kpl
- kapturki ochronno-dekoracyjne do belek - 1kpl



Huśtawka Bocianie gniazdo (ZH/BG) | STANDARD



Huśtawka Bocianie gniazdo (ZH/BG) | WARIANT B



Siedzisko z tworzywa LLDPE

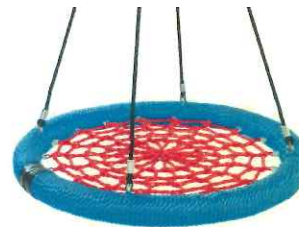

Siedzisko z liny zbrojonej

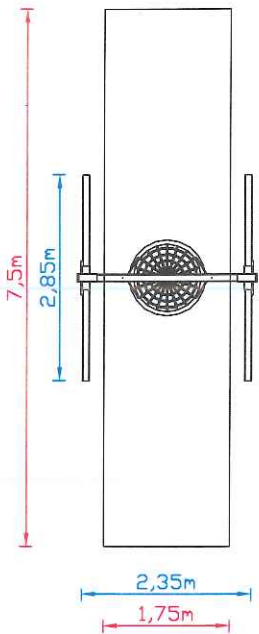

Huśtawka Bocianie gniazdo | STREFA BEZPIECZEŃSTWA

MOSTEK LINOWY

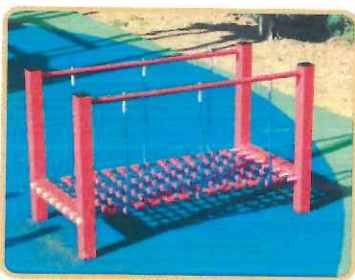

Mostek linowy

UG 26

SEGMENT SPRAWNOŚCIOWY

PRODUKT (nr kat. ZG/Seg):

Segmenty



OPIS TECHNICZNY:

Wymiary urządzenia: $\approx 3,00\text{m} \times 0,10\text{m}$

Strefa bezpieczeństwa: $\approx 7,00\text{m} \times 4,10\text{m}$

Pole strefy bezpieczeństwa: $25,5\text{m}^2$

Wysokość swobodnego upadku: $2,00\text{m}$

Wysokość całkowita: $2,00\text{m}$

Przedział wiekowy: 3-13 lat

Zgodny z normą: PN-EN 1176-1:2009, PN-EN 1176-3:2009

i PN-EN 1176-7:2009

ELEMENTY ZESTAWU:

SEGMENT A:

- drabinka szczebelkowa drewniana - 1szt.

- lina do podciągania, wspinania z talerzykami - 1szt.

SEGMENT B:

- ścianka wspinaczkowa - 1szt.

- obreże gimnastyczne - 1szt.

SEGMENT C:

- drabinka-przeplotnia - 1szt.

- drążek do wymyków - 1szt.

SEGMENT D:

- przeplotnia-kratownica wspinaczkowa - 1szt.

- drabinka wspinaczkowa z lin zbrojonych - 1szt.

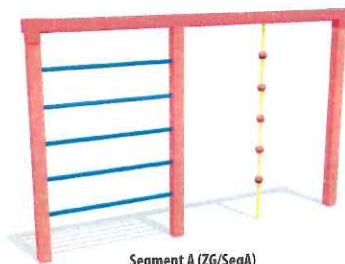

Segment A (ZG/SegA)

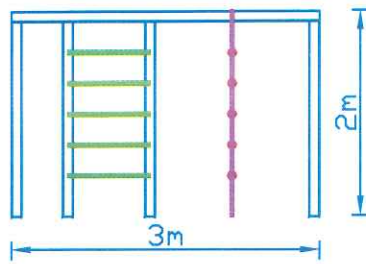

Segment B (ZG/SegB)

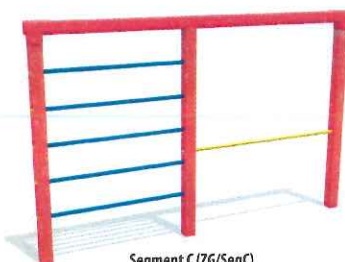
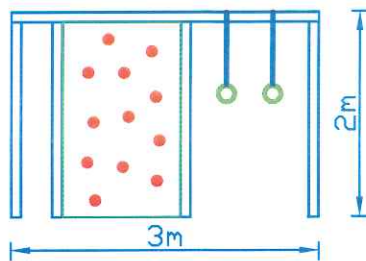

Segment C (ZG/SegC)

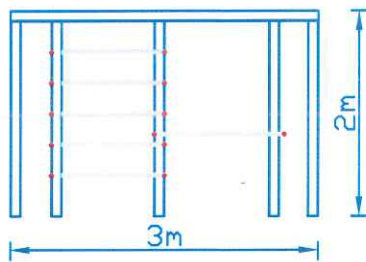

Segment D (ZG/SegD)

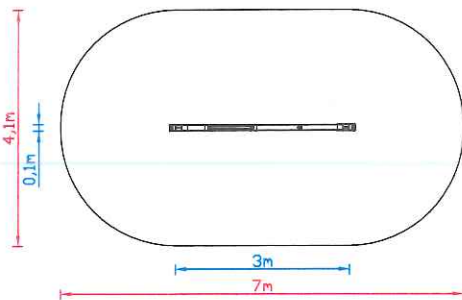
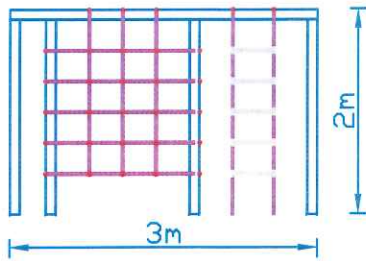

Segment | STREFA BEZPIECZEŃSTWA

